

03 BRAMY POSESJOWE

Koło jezdne 1-łożyskowe V

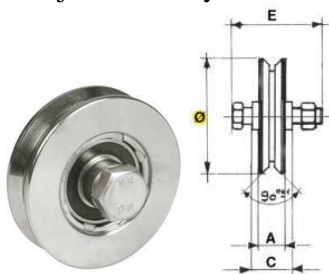

Artykuł	Ø/A/C/E mm nośność na parę kół	Cena netto PLN	Indeks
360070	70/20/24/14x60 300 kg	20,26	T14-126-00098

Koło jezdne 1-łożyskowe U

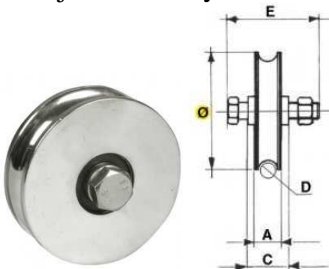

Artykuł	Ø/A/C/E/D mm nośność na parę kół	Cena netto PLN	Indeks
361050	50/17/19/10x45/10 120 kg	14,75	T14-126-00046
361070	70/20/33/14x60/14 300 kg	20,26	T14-126-00103

Koło jezdne 2-łożyskowe V



Artykuł	Ø/A/C/E mm nośność na parę kół	Cena netto PLN	Indeks
362080	80/30/34/14x70 500 kg	36,51	T14-126-00047

Koło jezdne 2-łożyskowe U

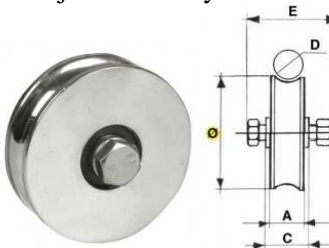

Artykuł	Ø/A/C/E/D mm nośność na parę kół	Cena netto PLN	Indeks
363080	80/30/34/14x70/20 500 kg	36,51	T14-126-00048

Koło jezdne 1-łożyskowe z podporą górną V

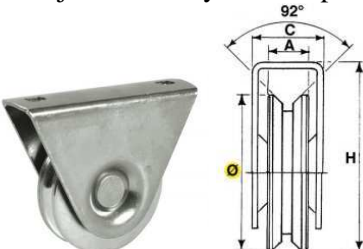

Artykuł	Ø/A/C/H mm nośność na parę kół	Cena netto PLN	Indeks
386070	70/20/33/77 200 kg	29,08	T14-126-00050

Koło jezdne 1-łożyskowe z podporą górną U

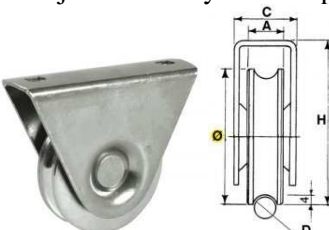

Artykuł	Ø/A/C/H/D mm nośność na parę kół	Cena netto PLN	Indeks
R2003r70	70/20/33/77/14 200 kg	26,83	T15-126-00033
R2003r80	80/20/33/95/14 300 kg	28,54	T15-126-00034

Koło jezdne 1-łożyskowe z podporą boczną V

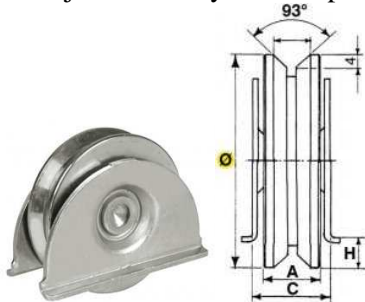

Artykuł	Ø/A/C/H mm nośność na parę kół	Cena netto PLN	Indeks
388070	70/20/33/16 200 kg	24,88	T14-126-00051

Koło jezdne 1-łożyskowe z podporą wewnętrzną V

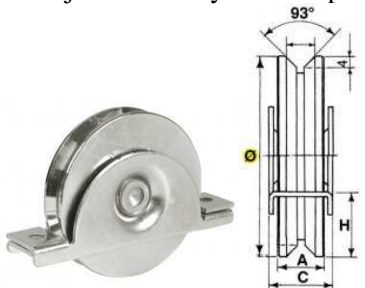

Artykuł	Ø/A/C/H mm nośność na parę kół	Cena netto PLN	Indeks
393070	70/20/33/16 200 kg	25,89	T14-126-00052 T15-126-00036

Koło jezdne 2-łożyskowe z podporą wewnętrzną V

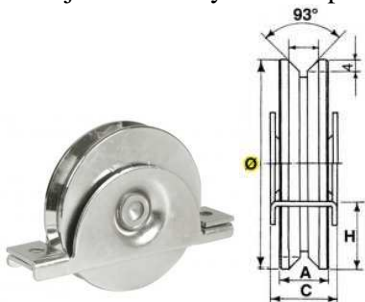

Artykuł	Ø/A/C/H mm nośność na parę kół	Cena netto PLN	Indeks
393090A	90/25/34/30 400 kg	47,31	T14-126-00053

Rolka prowadząca nylonowa

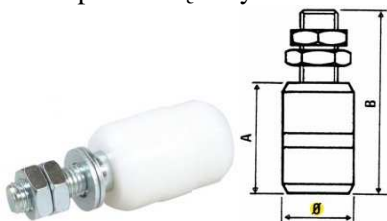

Artykuł	Ø/A/B mm	Cena netto PLN	Indeks
460030	32/40/74	8,30	T14-126-00054
4604240	42/40/74	9,78	T14-126-00055

Prowadzenie górne z 2 rolkami nylonowymi

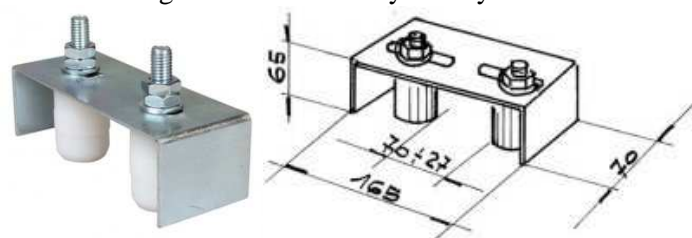

Artykuł	Cena netto PLN	Indeks
464	49,96	T14-126-00059

Prowadzenie górne z 4 rolkami nylonowymi

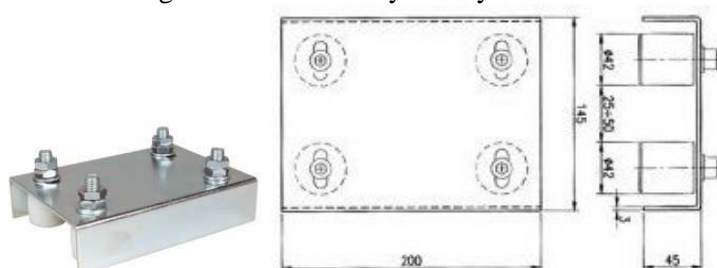

Artykuł	Cena netto PLN	Indeks
467	58,80	T14-126-00060

Zawias bramowy przegubowy do spawania

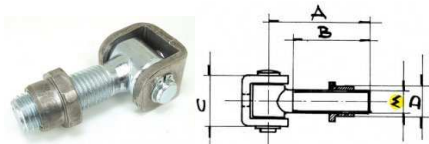

Artykuł	M/A/B/C/D mm	Cena netto PLN	Indeks
425018	18/56/40/35/25	19,80	T14-126-00037
CC2000ls22	22/65/40/41/28	20,63	T15-126-00135
CC2000ls24	24/72/50/47/30	21,23	T15-126-00043

Zawias bramowy przegubowy długi do przykręcenia

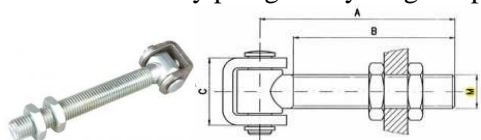

Artykuł	M/A/B/C mm	Cena netto PLN	Indeks
425018L	18/180/138/36	27,81	T14-126-00040
425022L	22/200/157/39	34,75	T14-126-00041

Zawias bramowy przegubowy do przykręcenia



Artykuł	M/A/B/C/D/CH mm	Cena netto PLN	Indeks
425018R	18/56/40/35/30/30	19,80	T14-126-00042
425024R	24/72/50/47/36/36	27,87	T14-126-00043

Zawias bramowy przegubowy do zabetonowania

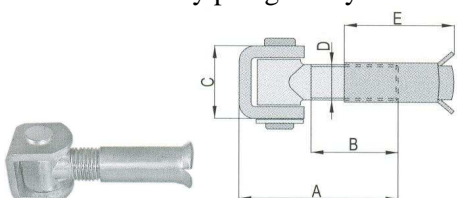

Artykuł	D/A/B/C/E mm	Cena netto PLN	Indeks
CC2000LM	18/75/38/38/55	14,43	T15-126-00042

Zderzak oporowy bramy przesuwnej

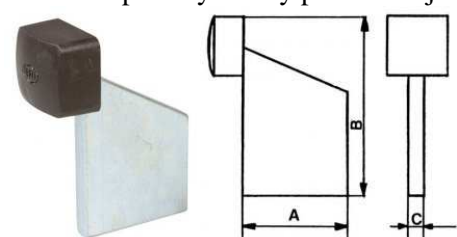

Artykuł	A/B/C mm	Cena netto PLN	Indeks
471P	50/80/8	15,51	T14-126-00061
471G	70/120/10	19,57	T14-126-00062

Zderzak z amortyzatorem



Artykuł	Cena netto PLN	Indeks
497	60,60	T14-126-00100

Zderzak oporowy bramy rozwiernej

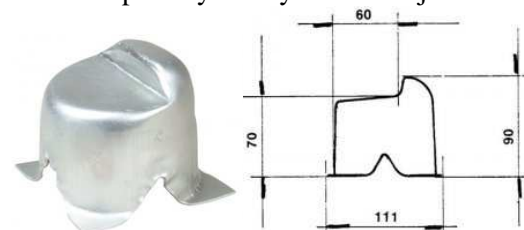

Artykuł	Cena netto PLN	Indeks
470	9,72	T14-126-00044

Zderzak oporowy bramy rozwiernej

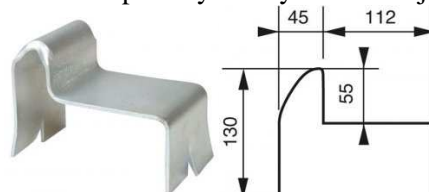

Artykuł	Cena netto PLN	Indeks
499	18,40	T14-126-00045